

OBT200L-18GM70-E4

Sensor para fibra óptica

OBT200L-18GM70-E4

con 2 m cable fijo

CE



- ◆ Rango de detección hasta 200 mm
- ◆ Conmutación claro/oscuro, programable por cableado
- ◆ Regulador de sensibilidad para la adaptación óptima a la aplicación
- ◆ Carcasa metálica, robusta, tipo cilíndrico M18 x 1
- ◆ Indicación por LED para una fácil puesta en marcha
- ◆ Tipo de protección IP67
- ◆ Para la conexión a fibras ópticas de vidrio
- ◆ Rango de detección depende de la fibra óptica usada

Generalidades

Rango de detección	depende de la fibra óptica utilizada
Emisor de luz	LED
Certificados	CE
Rango de ajuste	20 ... 200 mm
Objeto de referencia	blanco estándar 50 mm x 50 mm (en detección directa)
Tipo de luz	Infrarrojo, luz alterna
Límite de luz extraña	10000 Lux

Displays/Elementos de manejo

Indicación de la función	LED amarillo: Estado de conmutación
Elementos de mando	Regulador de sensibilidad

Datos eléctricos

Tensión de trabajo	10 ... 30 V CC
Rizado	10 %
Corriente en vacío I_0	≤ 20 mA
Retardo a la disponibilidad t_v	≤ 50 ms

Salida

Tipo de conmutación	Conmutación claro/oscurο, programable por cable
Salida señal	1 salida de conmutación npn
Tensión de conmutación	máx. 30 V CC
Corriente de conmutación	máx. 100 mA
Caída de tensión U_d	$\leq 2,5$ V
Frecuencia de conmutación f	≤ 300 Hz
Retardo a la activación t_{on}	1,5 ms
Tiempo de respuesta	$\leq 1,5$ ms

Conforme con estándar

Estándar	EN 60947-5-2
----------	--------------

Condiciones ambientales

Temperatura ambiente	-25 ... 55 °C (248 ... 328 K)
Temperatura de almacenaje	-40 ... 70 °C (233 ... 343 K)

Datos mecánicos

Tipo de protección	IP67
Conexión	cable 2 m, 3 x 0,34 mm ² , PVC
Material	
Carcasa	latón, niquelado
Salida de luz	PMMA
Peso	45 g

Fecha de publicación: 2004-07-20 09:39 Fecha de edición: 2005-07-06 083176_SPA.xml

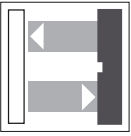

OBT200L-18GM70-E4

Dimensiones

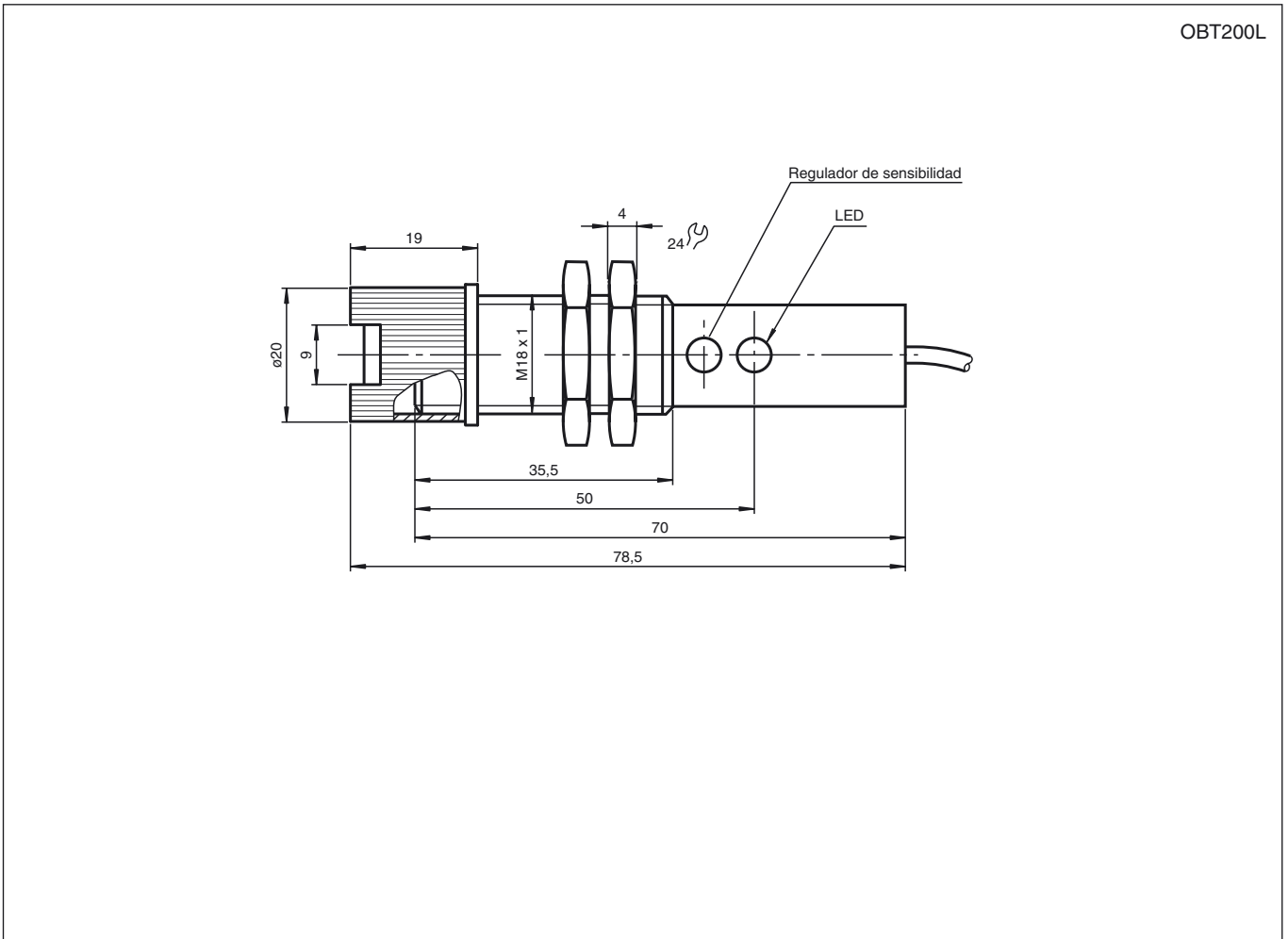

Conexión eléctrica

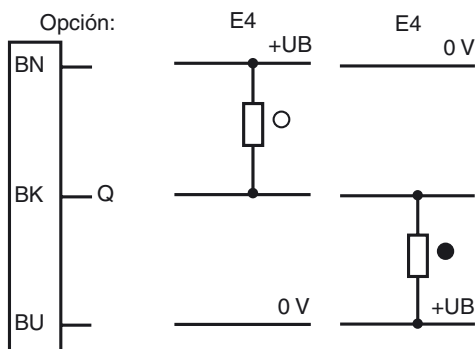

○ = conmutación claro, ● = conmutación oscuro

Tabla de selección de fibras ópticas

	Denominación	Rango de detección en mm	Rango de detección en mm	Fig.
Fibra óptica de vidrio barrera unidireccional con cubierta PVC	LCE 18-2,3-0,5-K2	600		1
	LCE 18-2,3-0,5-K9	600		4
Fibra óptica de vidrio barrera unidireccional con cubierta de metal	LME 18-1,9-0,5-K9	500		4
	LME 18-2,3-0,5-K10	600		5
	LME 18-2,3-0,5-K2	600		1
	LME 18-2,3-0,5-K3	600		2
	LME 18-2,3-0,5-K4	600		3
	LME 18-2,3-1,0-K2	600		1
	LME 18-2,3-2,0-K2	600		1
Fibra óptica de vidrio barrera unidireccional con cubierta de silicona	LSE 18-1,1-0,5-K9	100		4
Fibra óptica de vidrio de detección directa con cubierta de PVC	LCR 18-2,7-1,0-K9		75	12
	LCR 18-3,2-0,5-K1		100	6
	LCR 18-3,2-0,5-K2		100	7
	LCR 18-3,2-2,0-K2		100	7
Fibra óptica de vidrio de detección directa con cubierta de metal	LMR 18-1,1-0,5-K3		10	8
	LMR 18-2,3-0,25-K3		45	8
	LMR 18-2,3-0,5-K2		45	7
	LMR 18-2,3-0,5-K3		45	8
	LMR 18-2,3-0,5-K7		45	11
	LMR 18-2,7-0,5-K9		75	12
	LMR 18-3,2-0,5-K1		100	6
	LMR 18-3,2-0,5-K5		100	10
	LMR 18-3,2-1,0-K1		100	6
	LMR 18-3,2-1,0-K5		100	10
	LMR 18-3,2-2,0-K1		100	6
	LMR 18-3,2-2,0-K4		100	9
	LMR 18-3,2-3,0-K1		100	6
Fibra óptica de vidrio de detección directa con cubierta de silicona	LSR 18-2,3-0,5-K12		45	13
	LSR 18-3,2-0,5-K1		100	6

Otras longitudes y cabezales de fibra bajo pedido

OBT200L-18GM70-E4

Fig. 1

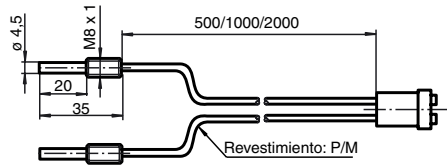

Fig. 2

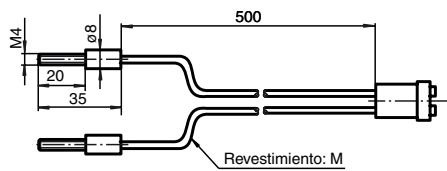

Fig. 3

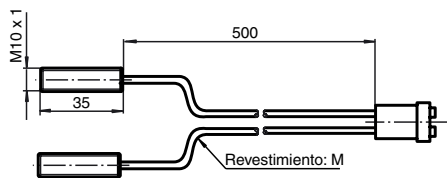

Fig. 4

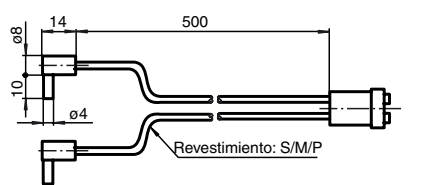

Fig. 5

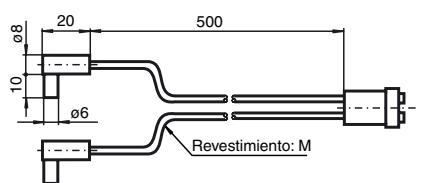

Fig. 6

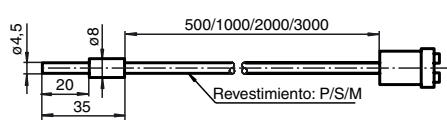

Fig. 7

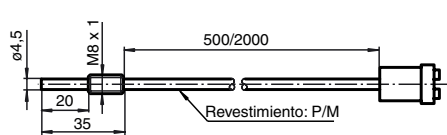

Fig. 8

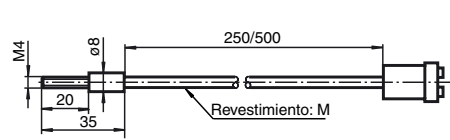

Fig. 9

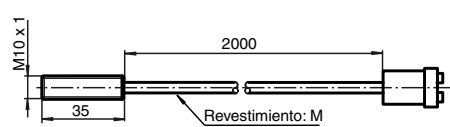

Fig. 10

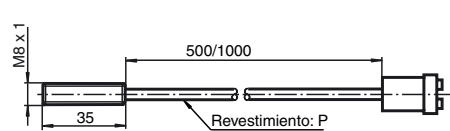

Fig. 11

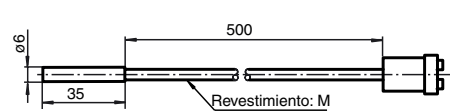

Fig. 12

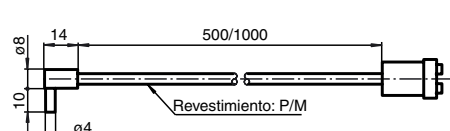
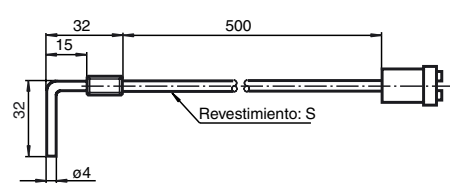
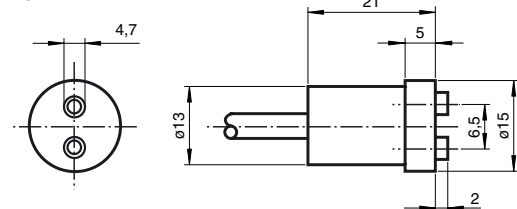

Fig. 13



Adaptador



Material de revestimiento:
M = Metal, P = PVC, S = Silicona

