

Zubehör - Reflektoren

ORR 80

Retro-Reflektor

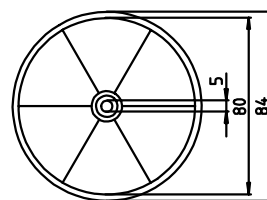

ORR 60

Retro-Reflektor

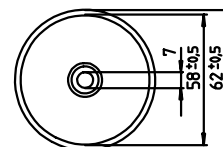
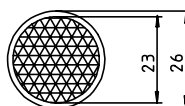

ORR 20

Retro-Reflektor

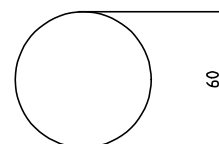
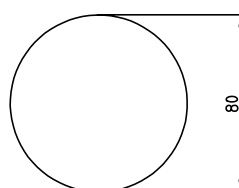

ORE 80 / ORE 60

Beidseitig selbstklebendes Etikett für schnelle Befestigung der Retro-Reflektoren ORR 80/60.

- Träger: geschlossenzelliger Polyäthylenschaum
 Kleber: alterungsbeständiger Acrylatkleber
 Farbe: weiß
 Abdeckung: glattes Trennpapier
 Dicke: 1 mm (ohne Abdeckung)
 Reißkraft: 30 N/25 mm
 Reißdehnung: 180%
 Temperaturbeständigkeit: 80°C (kurzfristig), 60°C (Dauer)

ORR 100

Retro-Reflektor
 Reflektorfläche 100x100
 Befestigungslöcher seitlich

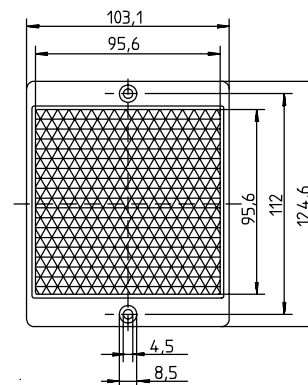

ORR 50

Retro-Reflektor
 Reflektorfläche 50x50
 Befestigungslöcher einseitig

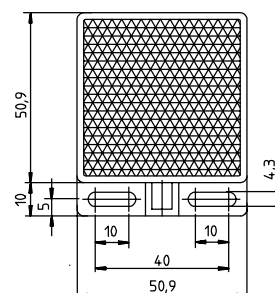

OFR 70

Folien-Reflektor
 Reflektorfläche 70x70

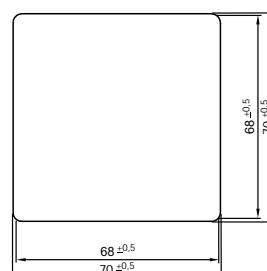

Ausgabedatum 13.01.98